

Vákuovací prístroj s funkciou zatavovania

Všeobecné upozornenia:

Pred použitím spotrebiča si prečítajte tento návod, aby ste Vaše potraviny mohli správne uzatvoriť a skladovať. Pred a počas používania spotrebiča je potrebné dodržiavať niektoré základné bezpečnostné opatrenia.

1. Vákuovačka je určená len na tvrdšie používanie
2. Vákuovačka nie je určená na tekuté potraviny.
3. Vákuovačka nie je určená pre deti a osoby, ktoré nepoznajú výkon prístroja. (Uistite sa, že prístroj obsluhuje osoba, ktorá ovláda návod na použitie, zaručuje bezpečnosť pri používaní)
4. Vákuovačka nie je hračka a preto dbajte, aby bola uložená na bezpečnom mieste, mimo dosahu detí.
5. Vákuovačku počas prevádzky nenechávajte bez dohľadu.
6. Nedotýkajte sa uzatvorenej časti – zvaru – hneď po uzatvorení, zvar je horúci.
7. Keď vákuovačku nepoužívate, vyťahnite ju zo zásuvky.
8. V prípade, že je vákuovačka alebo časť vákuovačky poškodený (kábel, zástrčka, vákuovačka), nerozoberajte ani neopravujte to sami, ale obráťte sa na Vášho distribútora.
9. Na čistenie vákuovačky nepoužívajte žiadne chemické prostriedky, žiadny priemyselný olej.
10. Po každom použití odomknite – otvorte veko, aby ste zabránili tlaku na tesnenie.
11. Po zapojení napájania nestláčajte vákuum a tesnenie, keď otvárate veko.

PANORAMICA

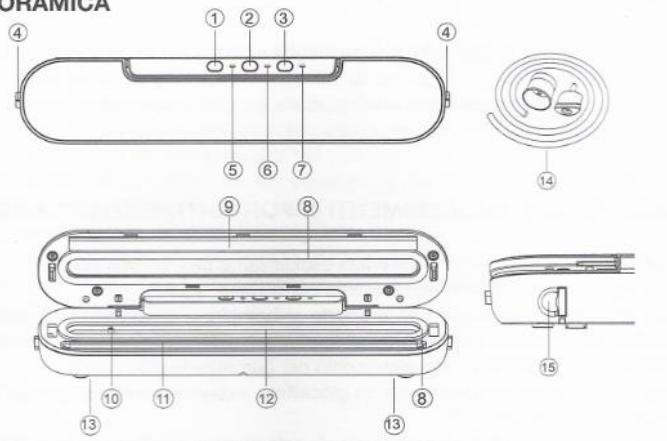

1. Vákuovacie tlačidlo „Vac Seal“
2. Vákuovacie tlačidlo „Soft Mode“
3. Zatavovacie tlačidlo „Seal“
4. Tlačidlo na zablokovanie a odblokovanie vrchnej časti
5. Svietiaci kontrolka „Vac Seal“
6. Svietiaci kontrolka „Soft Mode“
7. Svietiaci kontrolka „Seal“ (tavenie)
8. Taviaca pena
9. Gumená lišta
10. Otvor pre nasávanie vzduchu
11. Nahrievací drôt
12. Vákuová komora
13. Magnet (spodná časť)
14. Diel vákuová trubka
15. Malý otvárací

Pozn. STOP: stlačte akékoľvek tlačidlo na zastavenie

prístroja

Technické údaje:

Napájanie: AC220 - 240 V ~ 50 Hz (EU/UK), 120V 60Hz (US), AC100V 50/60Hz (JP)

Výkon: 90w

Čas uzatvárania: 11 ± 0,5 sekúnd

Stupeň vákua: -60kpa, -20kpa

Čakacia doba medzi vákuovaním: odporúča sa 30 – 40 sekúnd

Hodnota hluku: menej ako 75 Db

Šírka tesnenia: 30 cm

Rozmer vákuovačky: 37,3 x 7,7 x 5,6 cm

Funkcie vákuovania / Návod na použitie:

Vac seal: Používa sa na vákuovanie suchých alebo pevných potravín, ako napr. mäso, orechov alebo iné potraviny.

Soft vac: Používa sa na mäkké a citlivé potraviny, napr. mäkké ovocie, varené potraviny.

1. Naplňte vákuové vrečko potravinou, nechajte dostatočný priestor medzi obsahom a vrchnou časťou vrečka.
2. Otvorte vrchnák a umiestnite otvorenú stranu vrečka do vákuovej komory (uistite sa, že je vrečko úplne v aspiračnom kanáli)
3. Zatláčte silne vrchnák súčasne po oboch stranách až pokiaľ počuť klik, ktorý označuje, že je vákuovačka zablokovaná (úplne uzatvorená).
4. Pripojte vákuovačku k elektrickej sieti a vyberte „Vac Seal“ / „Soft Mode“ podľa druhu potraviny. Vákuovačka začne proces nasávania. Po ukončení sa automaticky vypne. Po zatavení vrečka zelená kontrolka zhasne.
5. Stlačte súčasne dve tlačidlá na uvoľnenie, otvorte vrchnák a vyberte zatavené vákuové vrečko.
6. Ak si želáte vákuovať len polovične, stlačte akékoľvek tlačidlo pre prerušenie vákuovania, následne stlačte SEAL pre zatavenie vrečka. Prístroj sa zastaví automaticky a zelená kontrolka zhasne.

Upozornenia:

1. Vákuovačka nie je vhodná na vákuovanie tekutých potravín.
2. Maximálna šírka vrecka je 30 cm.
3. Na vysávanie/vákuovanie použite vákuové vrecúška alebo vrecká so zloženými stranami alebo vrecúška s líniami, bežné vrecúška alebo vrecia bez línii bez prehnutej strany sa dajú uzavrieť/zataviť, ale nedajú sa správne vysať.
4. Používajte vždy čisté, nepoužité vrecko.
5. Nechajte prístroj vychladnúť na 30-40 sekúnd po každom použití.
6. Uistite sa, že vákuové vrecko nezakrýva otvor pre stlačený vzduch (10).

Návod na použitie:

1 Vložte potravinu do vákuového vrecka

2 Umiestnite vrecko do vákuovej komory

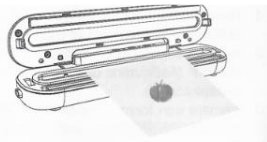

3 Zatlačením po oboch stranách zatvorte

4 Zvoľte VAC SEAL/Soft Mode

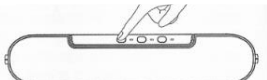

FUNKCIA VÁKUOVANIA

5 Stlačte tlačidlá odblokovania a otvorte

6 Teraz je potravina vákuovo zatavená

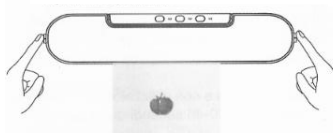

FUNKCIA ZATAVOVANIA

1. Nastrihajte si vrecká v zelenej veľkosti, uistite sa, že je rez rovný a plochý.
 2. Otvorte vrchnák a umiestnite okraj vrecka na zahrievací drôt. Uistite sa že je vrecko dobre rozložené.
 3. Silne zatlačte súčasne po oboch stranách vrchnáka až kým nezačujete klik, ktorý indikuje že je vákuovačka kompletne uzatvorená.
 4. Pripojte k el. sieti, stlačte „SEAL“ pre spustenie funkcie tavenia, súčasne sa rozsvieti zelená kontrolka, po 11 sekundách sa automaticky zastaví po ukončení zatavovania, kontrolka zhasne.
 5. Stlačte súčasne dve tlačidlá (4) pre otvorenie vrchu a vyberte zatavené vrecko.
- Pozn.** Nechajte vychladnúť vákuovačku na 30-40 sekúnd po každom použití

1 Umiestnite vrecko do vákuovej komory

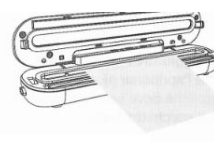

2 Zatláčením po oboch stranách zatvorte

3 Stlačte SEAL

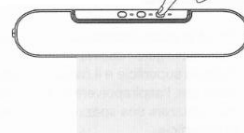

4 Stlačte tlačidlá odblokovania a otvorte

5 Teraz je vrecko zatavené

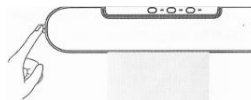

FUNKCIA EXTERNÉHO VÁKUOVANIA

Pre vákuové vrecká:

1. Pripravte si vhodné veľké vrecká na vákuovanie a vložte želaný predmet do vrecka, zatvorte otvorený koniec vrecka, uistite sa, že je vrecko úplne uzavreté a že doň nemôže vniknúť vzduch.
2. Vyberte vákuovú hadicu príslušenstva, vložte ostrý koniec do otvoru na nasávanie vzduchu, koniec s okrúhlym závitom (Ø 21,8mm) pripojte k výstupu vzduchu na vrecku a uistite sa, že je dobre pripojený.
3. Pripojte napájací zdroj a stlačením tlačidla vákuovania VAC začnete vysávať vzduch – rozsvieti sa zelená kontrolka, po dokončení sa vysávanie zataví a zelená kontrolka zhasne.

Pre vákuové nádoby:

1. Pripravte si vhodnú nádobu na vákuovanie a vložte do nej želané predmety, zatvorte okraj nádoby a otočte tlačidlo na nádobe do tesnenia. Uistite sa, že je nádoba úplne uzatvorená a nemôže do nej vniknúť vzduch.
2. Vyberte vákuovú hadicu príslušenstva, vložte ostrý koniec do otvoru na nasávanie vzduchu (10), odstráňte koniec s okrúhlym závitom, bude k dispozícii ďalší ostrý koniec, (Ø 5,2 mm), vložte ho do otvoru na nasávanie na nádobe, uistite sa, že je dobre vložený.
3. Pripojte napájací zdroj a stlačením tlačidla vákuovania VAC začnete vysávať vzduch – rozsvieti sa zelená kontrolka, po dokončení sa vysávanie zataví a zelená kontrolka zhasne.

Pozn. Doba vákuovania je približne 2 minúty. Pri veľkom vrecku alebo nádobe sa vysávanie vzduchu nemusí dokončiť, prístroj sa zastaví a zelená kontrolka zhasne. Ak chce pokračovať v procese, znova stlačte tlačidlo VAC.

Prídavná funkcia – otvárač malých vreciek

1. Vyberte otvárač malých vreciek zo spodnej strany prístroja, pripravte si zatavené vrecko.
2. Rozrežte zatavené vrecko.

ÚDRŽBA A ČISTENIE

Pred čistením vákuovačky ju vypnite a odpojte napájací kábel el. siete. Neponárajte vákuovačku do vody ani inej tekutiny. Po vychladnutí vákuovačky utrite povrch kúskom vlhkej handričky. Nepoužívajte kefy a abrazívne materiály, aby ste nepoškriabali povrch. Počas vákuovania sa môžu byť neúmyselne vtiahnuté do otvoru pre nasávanie vzduchu (10) malé množstvá tekutín, omrvinky alebo častice potravín. Po každom použití vyprázdňte sací otvor kúskom látky alebo papiera.

Po každom použití umiestnite papierový stojan (je súčasťou balenia) medzi vrchnú a spodnú časť, aby sa zabránila stláčaniu tesniacej peny.

LIKVIDÁCIA



Symbol prečiarknutého koša zobrazený na prístroji znamená, že výrobok sa musí po skončení svojej životnosti, spracovať oddelene od domáceho odpadu, uložený v zberní elektrických a elektronických zariadení. Adekvátny separovaný zber pre následné odoslanie prístroja na recykláciu, ošetrovanie a ekologickú likvidáciu pomáha predchádzať možným negatívnym účinkom na životné prostredie a zdravie a podporuje opätovné využitie. Používateľ je zodpovedný za to, že po skončení životnosti privedie spotrebič do príslušného zberného zariadenia. Podrobnejšie informácie o dostupných systémoch zberu vám poskytne miestna služba na likvidáciu odpadu alebo obchod, v ktorom bol zakúpený. Ktokoľvek opustí alebo vyhodí tento prístroj do odpadu a nevráti ho do samostatného zberného strediska na elektroodpad, bude mu uložená peňažná správna sankcia ustanovená súčasnými právnymi predpismi o nezákonnom zneškodňovaní odpadu. Ak potrebujete pomoc a / alebo technické informácie, píše na: office@abline.sk



Tento výrobok je v súlade s požiadavkami smerníc EU o elektromagnetickej kompatibilite a elektrickej bezpečnosti.

Smernica Európskeho parlamentu a Rady 2011/65/EÚ z 8. júna 2011 o obmedzení používania určitých nebezpečných látok v elektrických a elektronických zariadeniach.

Distribútor : **AB LINE s.r.o.**, Partizánska 93 , 058 01 Poprad, Tel.: 052-7765042, e-mail: abline@abline.sk

Model	Dátum nákupu	Pečiatka predajcu	Podpis predajcu